

GRÁFICOS DE EFEITOS EMBUTIDOS SQUARE

SQUARE ANGLE 25° MR16

EMBUTIDO RECUADO ANGULAR

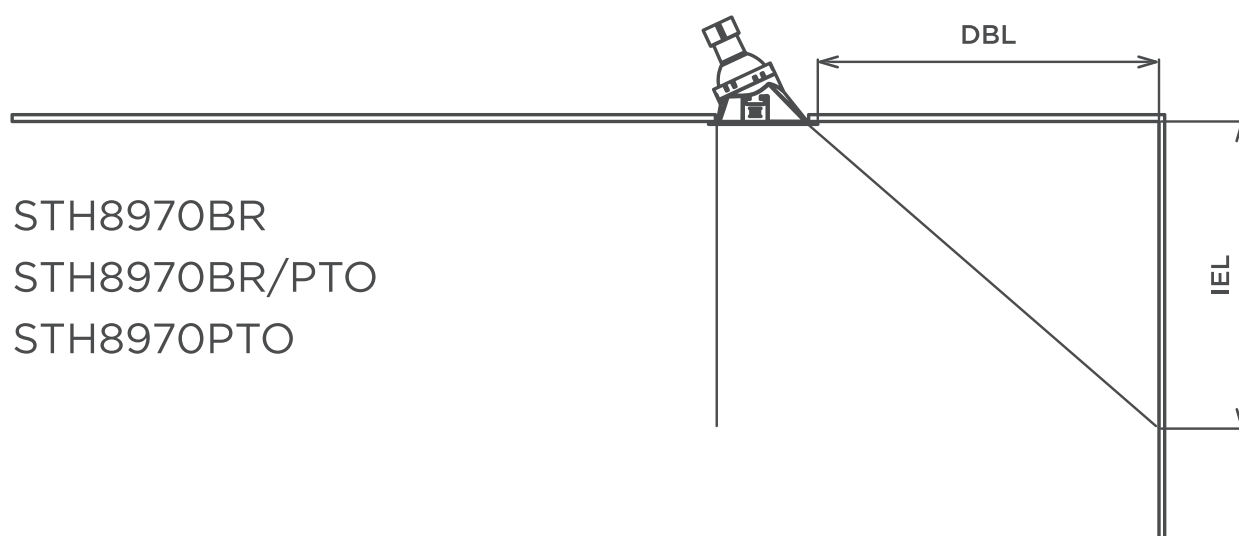

STH8970BR
STH8970BR/PTO
STH8970PTO

STH7535/27	
Distância até a Borda da Luminária (DBL)	Início do Efeito de Luz (IEL)
15cm	13cm
20cm	18cm
25cm	21cm
30cm	27cm
40cm	34cm
60cm	51cm
80cm	70cm
100cm	87cm

STH8535/30	
Distância até a Borda da Luminária (DBL)	Início do Efeito de Luz (IEL)
15cm	11cm
20cm	14cm
25cm	18cm
30cm	22cm
40cm	29cm
60cm	47cm
80cm	62cm
100cm	75cm

STELLA