

NORMAS DE SEGURANÇA



Verifique a condição do produto antes de iniciar a instalação.



Desligue a energia ao lidar com instalações elétricas.

A segurança dos usuários, a garantia, o bom funcionamento e a durabilidade deste produto dependem da instalação correta, executada por profissionais qualificados, conforme orientado neste manual e seguindo a norma NBR 5410 - Instalações elétricas de baixa tensão.

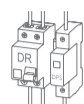

Dispositivos de proteção recomendados:
DR - proteção contra choques elétricos.
DPS - proteção contra surtos de tensão.

Reservatórios de água

Nunca instale produtos de baixa tensão (127V/220V) dentro ou próximo de piscinas, fontes, entre outros. Respeite a distância mínima de 2 metros.

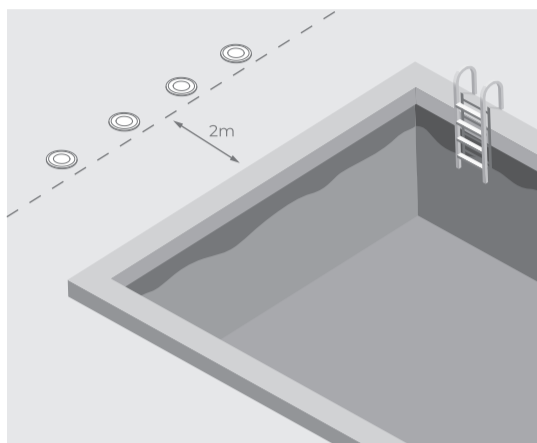

INSTALAÇÃO



Este produto possui Grau de Proteção IP67, suportando imersão de 15cm de profundidade durante, no máximo, 30 minutos.

INSTALAÇÃO EM SOLO OU CONCRETO

O sistema de drenagem e a caixa de instalação são obrigatórios para instalações em solo ou concreto. Utilize a tampa antidetrito na pré-instalação.

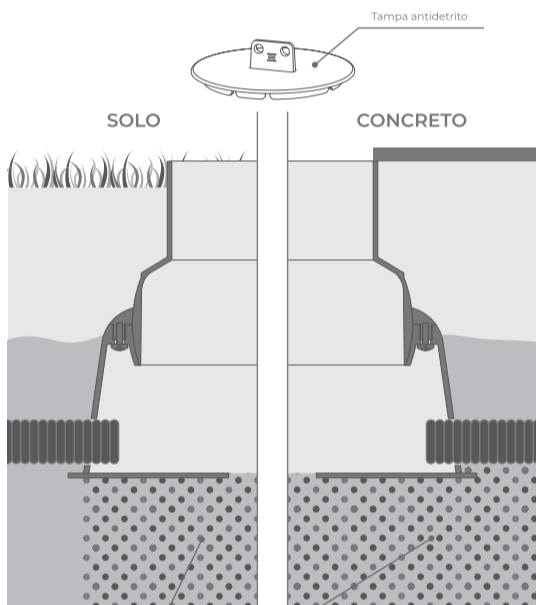

SISTEMA DE DRENAGEM (brita ou similar)

Teste a eficácia da drenagem enchendo a Caixa de Instalação com água até o nível da boca. O tempo limite para escoamento é de 30 minutos, caso contrário, utilize outros métodos para melhorar o sistema.

EMENDA

PASSO 1.

Faça a emenda do cabo de alimentação do produto à rede elétrica. O cabo da rede deve ser multipolar 1kV apropriado para instalações em eletroduto enterrado.

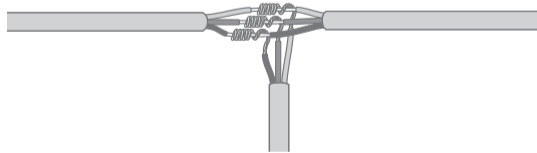

PASSO 2.

Aplique fita isolante em cada emenda separadamente.

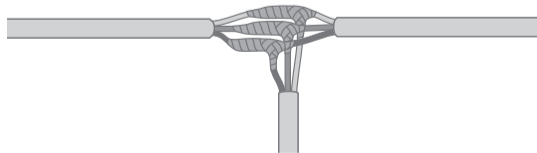

PASSO 3.

Isole toda a emenda adequadamente com fita de autofusão, iniciando e terminando pelas capas externas dos cabos.

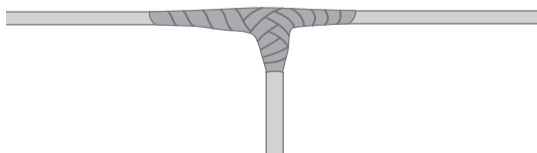

Os passos descritos são válidos tanto para emendas simples ou de derivação.

A vedação das emendas é de total responsabilidade do profissional que realiza a instalação e deve ter proteção igual ou superior a IP67.

APRESENTAÇÃO



S.Ground - 4W
Embutido de Solo
STL23706/30 - sem grade



S.Ground - 6,5W
Embutido de Solo
STL23707/30 - sem grade
STL23717/30 - com grade
STL23727/30 - sem grade - inox



S.Ground - 11,5W
Embutido de Solo
STL23708/30 - sem grade
STL23718/30 - com grade
STL23728/30 - sem grade - inox



S.Ground - 18,5W
Embutido de Solo
STL23709/30 - sem grade
STL23719/30 - com grade

SISTEMA BLOCK

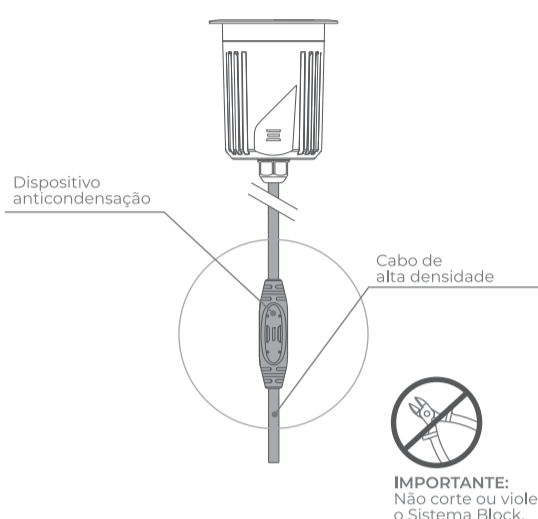

INSTALAÇÃO EM PLATAFORMA TIPO DECK

A aplicação da luminária na plataforma dispensa o uso da caixa de instalação, pois o produto não fica em contato direto com o solo.

Faça um furo utilizando a serra-copo correspondente, conforme a tabela abaixo:

Modelo	4W	6,5W	11,5W	18,5W
Dimensão de corte	Ø41mm 1.5/8"	Ø51mm 2"	Ø68mm 2.11/16"	Ø92mm 3.5/8"

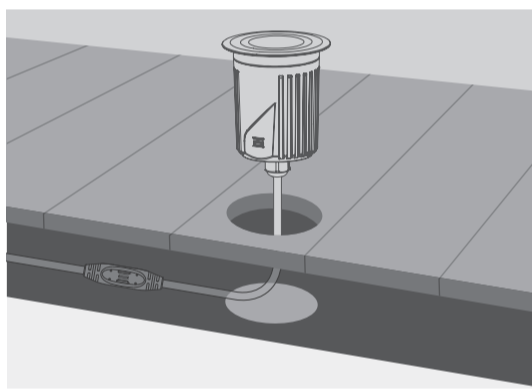

ACESSÓRIO

ANEL DE ELEVAÇÃO

Utilize o anel de elevação para afastar a luminária de obstáculos. É possível sobrepor mais de um anel na mesma caixa. Pode ser aplicado mesmo após a instalação da luminária.

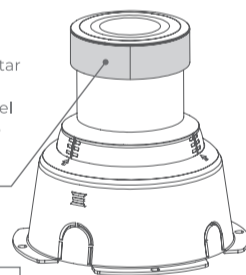

Acessório vendido separadamente.

CUIDADOS



Para limpeza, não utilize produtos químicos ou abrasivos. Use apenas um pano úmido.



Não utilize lavadoras de alta pressão.



Não viole ou modifique o produto.



Não manter ligado durante o dia (sob ação de raios solares), devido ao elevado aquecimento sobre o produto.

ATENDIMENTO AO CLIENTE



Contate o SAC Stella para quaisquer dúvidas relacionadas ao seu produto.

sac@stella.com.br
(51) 3529.7044



Não será realizada a troca em caso de mau uso ou instalação inadequada, em descumprimento das orientações contidas neste manual.

A garantia não cobre queima ocasionada por surto na rede elétrica.

Para mais informações, acesse:
www.stella.com.br/suporte



Assista ao vídeo de instalação.



STELLA

sac@stella.com.br
www.stella.com.br

Importado por: STH Trading Importação de Materiais Elétricos Ltda.
CNPJ 12.078.023/0001-06 - Rod. Jorge Lacerda, 1010 - Galpão 16-17 - Sala 1
Espinheiros - Itajaí - SC - CEP 88317-100

Distribuído por: Stella Importação e Exportação de Luminárias Ltda.
CNPJ 10.691.158/0001-09 - Rod. Jorge Lacerda, 1010 - Galpão 16-17
Mega Centro Logístico Itajaí - Espinheiros - Itajaí - SC - CEP 88317-100

Origem: China

Versão: 1.0

