

REFERÊNCIAS

STH20981BR | STH20981PTO | STH20982BR | STH20982PTO | STH20983PTO | STH20984PTO
STH20991BR | STH20991PTO | STH20992BR | STH20992PTO | STH20993PTO | STH20994PTO
STH21951BR | STH21951PTO | STH21952BR | STH21952PTO | STH21953PTO | STH21954PTO
STH21981BR | STH21981PTO | STH21982BR | STH21982PTO | STH21983PTO | STH21984PTO

ATENÇÃO



Antes de instalar, leia todo o manual atentamente e não o descarte. A segurança dos usuários, a garantia, o bom funcionamento e a durabilidade deste produto dependem da instalação correta, conforme orientado neste manual.



Desligue a energia ao lidar com instalações elétricas.



Verifique a condição do produto antes de iniciar a instalação.

PREPARO E INSTALAÇÃO



- Instalações elétricas devem ser realizadas por profissionais qualificados, obedecendo à norma NBR 5410 e demais regulamentos aplicáveis.

ADVERTÊNCIAS



Não exceda a Potência Máxima de Saída informada em watts (W), no corpo do produto.



Utilizar apenas com fonte Stella 24Vcc.
A utilização de tensão diferente da especificada pode ocasionar danos ao produto e à fonte.

ARCHI
PERFIL DE EMBUTIR 24V

INSTALAÇÃO

FURAÇÃO DO NICHU

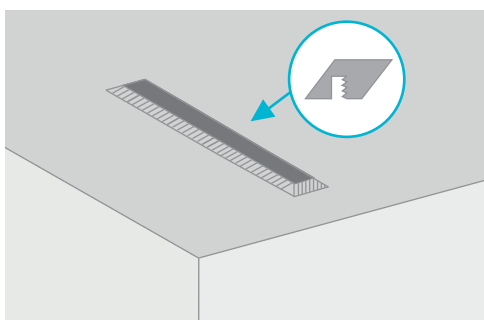

Cuidado para não utilizar as medidas externas do produto ao fazer o corte no seu forro. Verifique a referência do Perfil Archi adquirido e faça o corte no local de instalação de acordo com a tabela abaixo:



	L (largura) x C (comprimento)
STH20981	17x1010mm
STH20982	17x2010mm
STH20983	17x1010mm
STH20984	17x2010mm
STH20991	36x1010mm
STH20992	36x2010mm
STH20993	36x1010mm
STH20994	36x2010mm
STH21951	10x1013mm
STH21952	10x2013mm
STH21953	10x1013mm
STH21954	10x2013mm
STH21981	20x1008mm
STH21982	20x2008mm
STH21983	20x1008mm
STH21984	20x2008mm

INSTALAÇÃO

INSTALAÇÃO DAS PRESILHAS:

Sugerimos o uso de 2 presilhas em perfis de 1m:

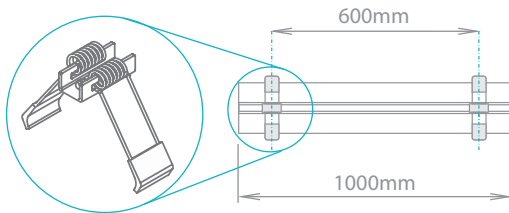

Sugerimos o uso de 4 presilhas em perfis de 2m:

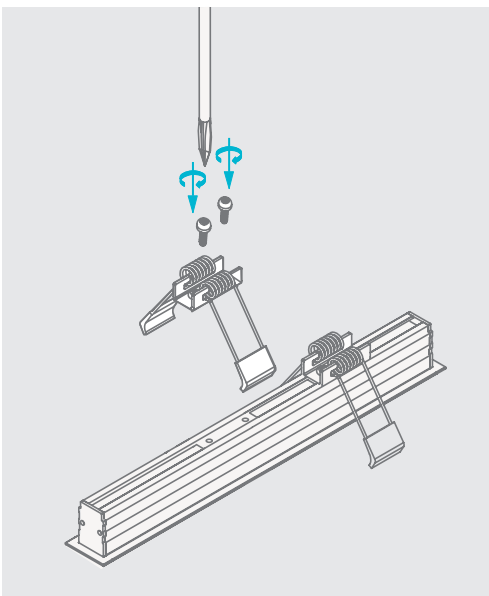
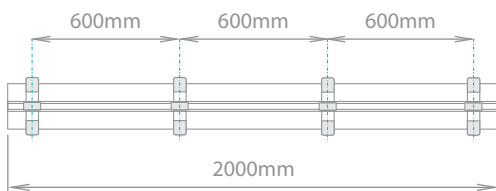

Parafuse as presilhas no local designado utilizando apenas os parafusos que a acompanham. Aplicar aperto demasiado ou utilizar parafusos diferentes dos originais danificará o produto e invalidará a garantia.

ARCHI PERFIL DE EMBUTIR 24V

STELLA

INSTALAÇÃO

ALIMENTAÇÃO 24 Vcc:

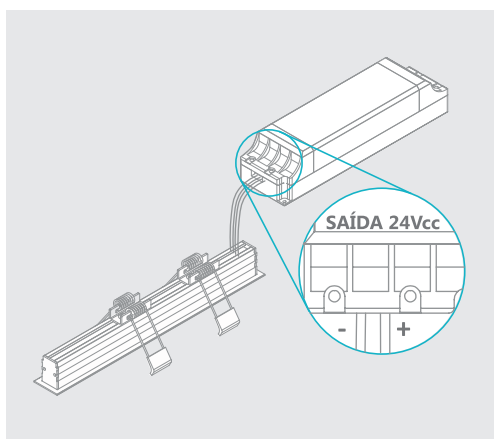

Faça a conexão do perfil à fonte de alimentação, cuidando para não inverter os polos. Fio vermelho deve ir no polo positivo (+) e fio preto no polo negativo (-). É necessário prever um local de instalação para a(s) fonte(s) de alimentação.

Consulte a **Tabela de Indicação de Fontes** contida neste manual.

INSERINDO PRODUTO NO NICHOS:

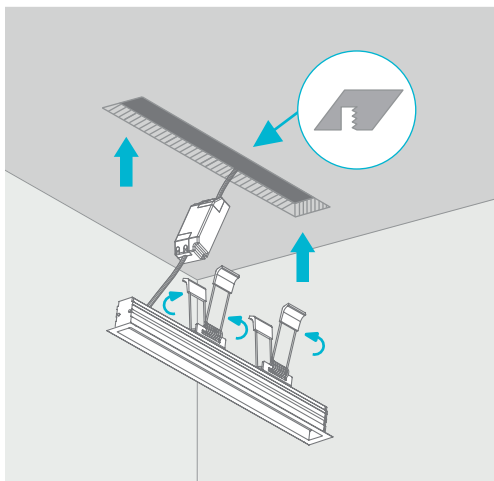

Insira o produto no nicho pressionando as presilhas na direção contrária. Talvez seja necessário inserir um lado e depois o outro, e em alguns casos, solicitar o auxílio de mais um instalador.

INSTALAÇÃO

ACESSÓRIOS DE MONTAGEM ADICIONAIS (VENDIDOS SEPARADAMENTE):

Acessórios vendidos separadamente. Os Kits de União **STH21976**, **STH21977** e **STH21978** são compatíveis apenas com os Perfis **STH21951BR**, **STH21952BR**, **STH21951PTO**, **STH21952PTO**, **STH21953PTO** e **STH21954PTO**.

Kit de União Linear (STH20976)

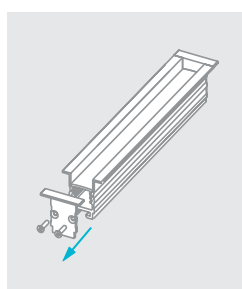

PASSO 1
Remova a ponteira de acabamento.

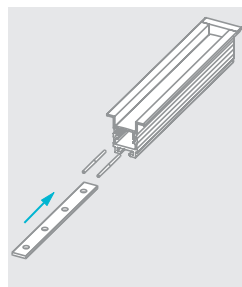

PASSO 2
Insira o kit em suas respectivas posições.

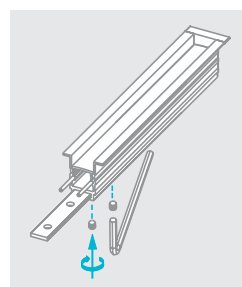

PASSO 3
Parafuse o kit ao perfil Archi.

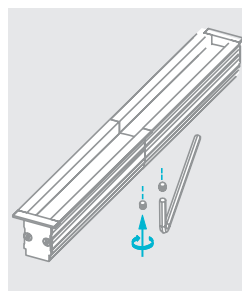

PASSO 4
Conecte o outro perfil e parafuse-o.

Kit de União L (STH20977)

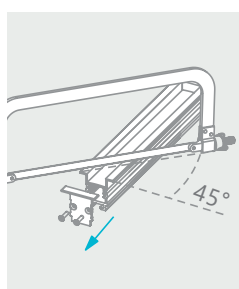

PASSO 1
Apoie a base do perfil sobre a superfície. Remova a ponteira de acabamento e corte os dois perfis a 45°.

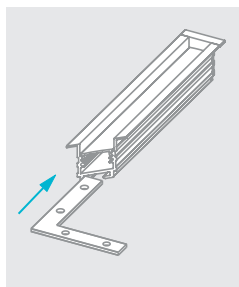

PASSO 2
Insira o kit em suas respectivas posições.



PASSO 3
Parafuse o kit ao perfil Archi.

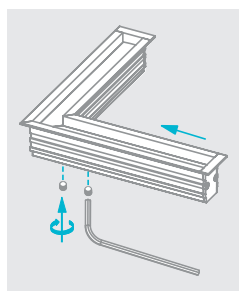

PASSO 4.
Conecte o outro perfil 1 ao perfil 2 e parafuse.

Kit de União L Teto-Parede (STH20978)

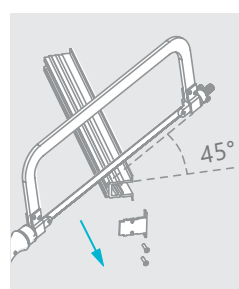

PASSO 1
Apoie a lateral do perfil sobre a superfície. Remova a ponteira de acabamento e corte os dois perfis a 45°.

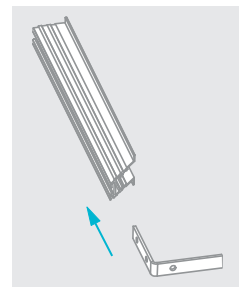

PASSO 2
Insira o kit em suas respectivas posições.

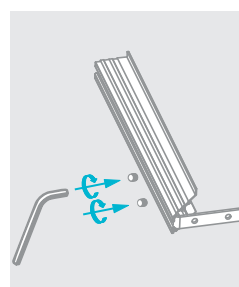

PASSO 3
Parafuse o kit ao perfil Archi.

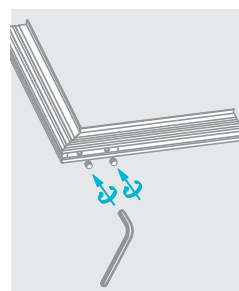

PASSO 4
Conecte o outro perfil 1 ao perfil 2 e parafuse.

TABELA DE INDICAÇÃO DE FONTES PARA PERFIS LED

Archi Perfis de Embutir 24V		Fontes				Fontes Dimerizáveis	
Referência	Potência	STH6894 15W	STH8895 25W	STH6896 60W	STH6897 100W	STH8899 40W	STH9881 STH9882 100W
STH20951BR/27 - 1 metro STH20951PTO/27 - 1 metro	5W	1 fonte	—	—	—	1 fonte	—
STH20953PTO/27 - 1 metro	7W	1 fonte	—	—	—	1 fonte	—
STH21952BR/27 - 2 metros STH21952PTO/27 - 2 metros	10W	1 fonte	—	—	—	1 fonte	—
STH20981BR/27 - 1 metro STH20981BR/40 - 1 metro STH21981BR/27 - 1 metro	11,5W	1 fonte	—	—	—	1 fonte	—
STH20981PTO/27 - 1 metro STH21981PTO/27 - 1 metro STH21954PTO/27 - 2 metros	14W	1 fonte	—	—	—	1 fonte	—
STH20983PTO/27 - 1 metro STH21983PTO/27 - 1 metro	18,5W	—	1 fonte	—	—	1 fonte	—
STH20991BR/27 - 1 metro* STH20991BR/40 - 1 metro* STH20982BR/27 - 2 metros STH20982BR/40 - 2 metros STH21982BR/27 - 2 metros	23W	—	1 fonte	—	—	1 fonte	—
STH20991PTO/27 - 1 metro STH20982PTO/27 - 2 metros STH21982PTO/27 - 2 metros	28W	—	—	1 fonte	—	1 fonte	—
STH20993PTO/27 - 1 metro STH20984PTO/27 - 2 metros STH21984PTO/27 - 2 metros	37W	—	—	1 fonte	—	1 fonte	—
STH20992BR/27 - 2 metros STH20992BR/40 - 2 metros	46W	—	—	1 fonte	—	—	1 fonte
STH20992PTO/27 - 2 metros	56W	—	—	1 fonte	—	—	1 fonte
STH20994PTO/27 - 2 metros	74W	—	—	—	1 fonte	—	1 fonte

Considere sempre o espaço necessário para acomodar a(s) fonte(s), exceto no caso dos perfis marcados com asterisco (*). Nestes casos, a dimensão da fonte indicada é compatível com o nicho do perfil.

ATENDIMENTO AO CLIENTE



Contate o SAC Stella para quaisquer dúvidas relacionadas ao seu produto.

sac@stella.com.br
(51) 3529.7044

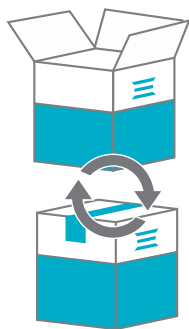

Não será realizada troca em caso de mau uso ou instalação inadequada por descumprimento das orientações contidas neste manual.

A garantia não cobre queima ocasionada por surto na rede elétrica.
Proibida a utilização em áreas externas.

Para mais informações, acesse:
www.stella.com.br/suporte